

M O R N I N G

MorningマシーンMM-730

取扱説明書



M O R N I N G

目次

- 4 安全上の注意事項
- 7 梱包リスト
- 8 マシーンの概要
- 9 Morningマシーンノブリング
- 11 Morningマシーン設定
- 13 初めてのコーヒー抽出
- 17 使用可能なカプセルタイプ
- 18 抽出のコツ
- 19 Morningとスマホの接続使用
- 22 ロースターレシピの抽出
- 23 オリジナルレシピの作成
- 23 エコモード
- 24 クリーニングとメンテナンス
- 27 トラブルシューティング
- 29 製品規格
- 30 マシーンのリセット
- 31 保証内容

安全上の注意事項

- これらの指示及び安全上の注意事項は、この製品の安全上の問題を未然に防止するためのものです。
- 緊急の場合に、すぐにプラグをコンセントから取り外してください。
- この製品は、家庭用及びその類の使用のみを目的としています。商用利用、不適切な使用、またはマニュアルに反した場合、メーカーは責任を負わず、この保証は適用されません。
- 清掃する前に、製品のプラグを抜き、冷ましてください。湿った布で拭いたり、プラグ、コード、製品を液体に浸したりしないでください。
- この製品は、安全な使用に関する監視または指示を受け、関連する危険性を認識した場合に限り、8歳以上の子供が使用できます。
- 清掃とユーザーのメンテナンスは、8歳以上の子供が行う場合、監視する必要があります。製品と電源コードは、8歳未満の子どもの手の届かない場所に保管してください。
- この製品は、身体的、感覚的、または精神的能力が低下している人が使用する場合があります。未経験者及び経験不足の者は、製品を安全に使用する監視または指導を受け、その危険性を十分認識した上で、製品を使用することができます。
- 怪我をする恐れがあるので、カプセルチャンバーやカプセルシャフトに指を入れないでください。
- 排水受け皿と排水受け皿カバーなしで本製品を使用しないでください。
- 製品/コードを子供の手の届かない場所に保管してください。
- 給水タンクに熱湯を入れないでください。
- 感電を防ぐため、マシーンを液体に浸さないでください。
- この製品で使用するために設計されたカプセルのみを使用してください。カプセルが不適当な場合は、マシーンに無理に押し込まないでください。
- **警告:** 怪我のリスクを回避するために、抽出プロセス中にチャンバーを開けないでください。
- 銘板の電圧があなたの家の電気規格と同じであることを確認してください。
- 製品は接地されたコンセントにのみ接続してください。不適切な接続は保証を無効にします。長期間使用しない場合は、コンセントから抜いてください。
- 高温の部品や鋭利なものの近くに電源コードを放置しないでください。
- 濡れた手でワイヤーに触れないでください。電源コードを引っ張ってプラグを抜かないでください。
- 転倒の危険性があるため、電源コードを吊るさないでください。製品が破損している場合は使用しないでください。危険を回避するため、製品の修理と電源コードの交換はMorning(Akronym Pte Ltd.)のみで行います。
- 製品を無理やり開けたり、開口部に何かを挿入したりしないでください。
- 通常の使用、清掃、お手入れ以外のすべての操作は、Morning(Akronym Pte Ltd.)によって行う必要があります。許可なしのメンテナンスは保証を無効にします。
- 製品の動作状態が悪い場合、または損傷の兆候が見られる場合は使用しないでください。この場合、Morning(Akronym Pte Ltd.)にご連絡ください。
- 水しぶきや熱源から離れた、平らで安定した耐熱性の作業面に置いてください。

- 梱包材(ビニール袋など)はリサイクル可能です。また思わぬ事故を防ぐために、子どもの手の届かない場所に保管してください。
- この製品は、他の家庭ごみと一緒に廃棄しないでください。管理されていない廃棄物処理による環境や人の健康への危害の可能性を防ぐために、責任を持ってリサイクルし、材料資源の持続可能な再利用を促進する必要があります。
- マシンを安定した安全で耐熱性のある表面に置くことを強くお勧めします。
- 子供にこの製品で遊ばせないでください。
- 使用後にきれいに洗浄してください。水に浸したり、食器洗い乾燥機の利用はしないでください。
- この製品は、次のような家庭用またはその類の場合に使用することを想定します。
 - ショップ、オフィス、その他の作業環境のスタッフキッチンエリア。
 - ホテル、モーター、その他の住宅タイプ。
- 動作中は製品を放置しないでください。
- 製品が破損、落下、または不適切に取り扱われた場合は使用しないでください。すぐにコンセントからプラグを抜いてください。Morning(Akronym Pte Ltd.)またはMorning(Akronym Pte Ltd.)代理店の担当者に連絡し、点検、修理、または調整について、お問い合わせください。
- 製品が損傷すると、感電、火傷、火災の原因となることがあります。
- 操作中は、常にレバーを完全に閉じ、レバーを持ち上げないでください。火傷の恐れがあります。
- 火傷の危険性があるため、コーヒーや湯通し出口の下に指を置かないでください。
- 刃が、カプセルに対して正常に穴を開けなければ、周りに水が流れて製品に損傷を与える可能性があります。
- 使用済み、損傷、または変形したカプセルは絶対に使用しないでください。
- カプセルがカプセルチャンバー内で詰まっている場合は、何かをする前に、マシンの電源を切り、プラグを抜いてください。Morning(Akronym Pte Ltd.)またはMorning(Akronym Pte Ltd.)代理店の担当者にお問い合わせください。
- 常に新鮮な飲料水でタンクを満たしてください。
- 長期間(休日等)使用しない場合は、給水タンクを空にしてください。
- 製品を1週間以上使用していない場合は、給水タンク内の水を交換してください。
- 受け皿は常に使用して下さい。もし受け皿なしでこの製品を使用する場合、液体の飛散を防ぐために背の高いグラスやコップを使用して下さい。
- 強力なクリーナーや溶剤クリーナーは使用しないでください。湿った布と中性洗剤で製品の表面を拭いてください。
- マシンを開梱するときは、ラップを外して廃棄してください。
- Morning(Akronym Pte Ltd)は、取扱説明書を予告なしに変更する権利を留保します。

RoHs						
	Pb	Hg	Cd	Cr(VI)	PBBs	PBDEs
プラスチックケースとベース	○	○	○	○	○	○
モーター、バルブ	○	○	○	○	○	○
電気基板	○	○	○	○	○	○
ケーブル	○	○	○	○	○	○
金属部品、加熱ブロック	○	○	○	○	○	○

O:このコンポーネントの一部の均質材料では、当該有害物質の含有量がRoHS 3(EU 2015/863)で要求される制限値よりも低くなっていることを示す。

X:このコンポーネントの一部の均質材料では、当該有害物質の含有量がRoHS 3(EU 2015/863)で要求される制限値を超えていることを示す。

梱包リスト

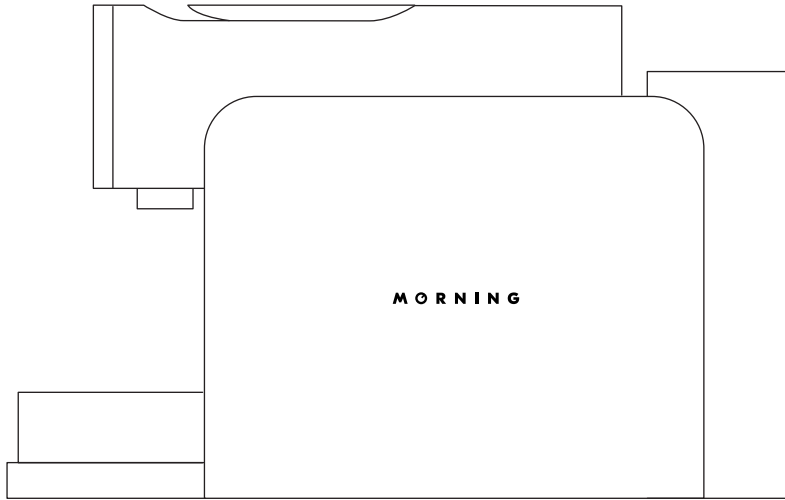

Morningマシン

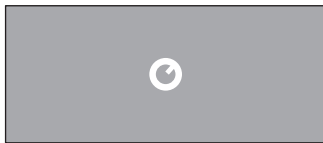

クイックガイド

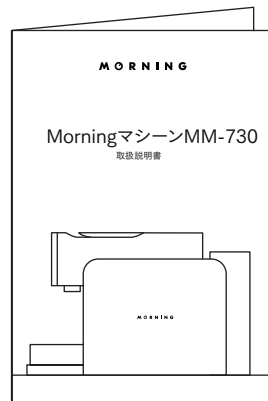

取扱説明書

マシンの概要

- A ノブリング
- B OLEDスクリーン
- C 戻るボタン
- D 確認ボタン
- E レバー
- F カプセル投入口
- G コーヒー抽出口
- H 湯通し出口
- I LEDライト
- J 使用済カプセルコンテナ(8-10カプセル収納可能)
- K 使用済カプセルコンテナベース
- L 排水受け皿
- M 排水受け皿カバー
- N コースター(はかり用)
- O はかり
- P 給水タンク&カバー
- Q 電線ケーブル

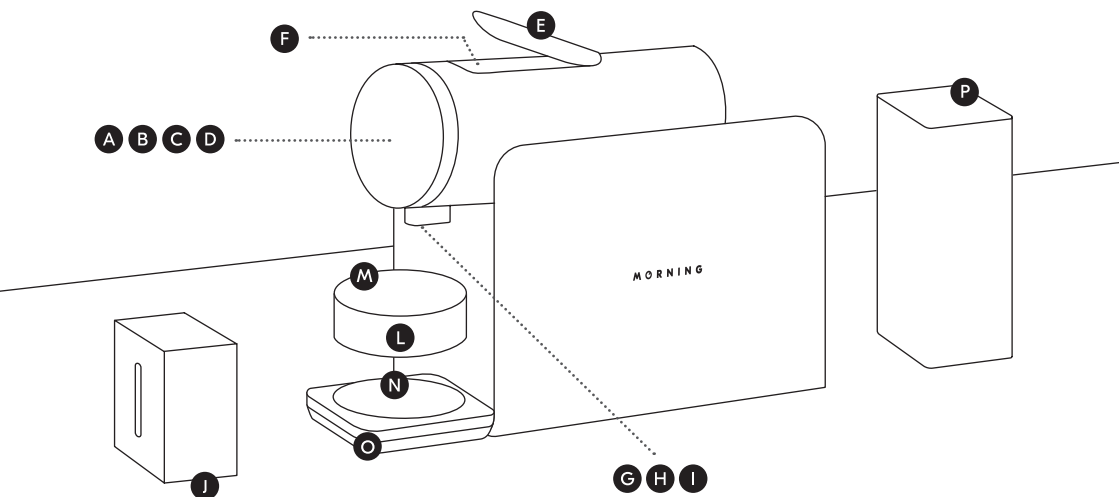

Morningマシーンノブリング



機能	操作
左にスクロール	反時計回りに回す
右にスクロール	時計回りに回す
抽出/確認/続行/次のメニュー	<input type="checkbox"/> CONFIRM (確認)ボタン
戻る/キャンセル	<input type="checkbox"/> BACK(戻る)ボタン
抽出口から水だけ流す(洗浄用)	<input type="checkbox"/> BACK(戻る)ボタンを長押しする(3秒間)
指定した湯温・量の水を出す	<input type="checkbox"/> CONFIRM(確認)ボタンを長押しする(3秒間)
ノブリングを回すか、 任意のボタンを押す	マシーンを起動する
マシーン設定に入る	<input type="checkbox"/> BACK(戻る)ボタンと <input type="checkbox"/> CONFIRM(確認)ボタンを同時に長押しする

Morningマシーン設定

- あなたの家の主電源電圧がMorningマシーン梱包ケースと銘板に記載されているのと同じ電圧であるかどうかを確認してください。Morningマシーン輸送のための梱包ケースを保管することをおすすめします。
- 工場でのテストのため、Morningマシーンに少量の水が存在する可能性があります。
- 電気機器は危険であり、重大な怪我や事故となる可能性があります。適切な取り扱いが必要です。
- 特に、このマニュアルの安全上の注意事項をしっかりとお読みください。

- ① Morningマシーンを、キッチンの台など安定した平らな表面に置いてください。
- ② 給水タンクと使用済みカプセルコンテナ、カプセルコンテナベース、排水受け皿を取り外して、すすいでください。長期間使用しない場合は、よく洗ってください。
- ③ 最大水位まで新鮮な水でタンクを満し、タンクが空のままにマシーンを作動しないでください。最大水量は850mlです。
- ④ タンクをタンクベースにスライドさせて、ロックされているのを感じるまで押し込んでください。
- ⑤ Morningマシーンを主電源/コンセントに接続します。
- ⑥ Morningマシーンが自動的に起動します。
- ⑦ 19ページの「Morningとスマホの接続使用」を参照しながら、マシーンを接続してください。

マシンを初めて使用する場合、または長期間使用していない場合は、抽出する前にマシンをきれいにしてください。

マシンの起動

- ① Morningマシンの下に空のカップ(最小容量100ml)を置きます。
- ② 給水タンクがいっぱいになっていることを確認します。
- ③ カプセルスロットにカプセルがないことを確認します。
- ④  BACK(戻る)ボタンを長押しして、マシンを洗浄します。
- ⑤ コーヒー抽出口から水が出るまで、このプロセスを繰り返します。

はかりの確認・校正

特に長期間にわたって使用している場合または移動した場合、最も正確な測定のためにはかりの再校正が必要な場合があります。
(より正確な校正のためには、100gの校正分銅が別途必要です。)

- ① マシン設定に入ります。
- ② Calibrationを選択します。
- ③ Scale Zeroを選択します。
- ④ はかりの上には、空の排水受け皿とカバーのみにして、確認を押します。
- ⑤ Scale Ratingを選択し、確認を押します。
- ⑥ プロセスの完了まで待ちます。

初めてのコーヒー抽出

Morningマシンでさまざまな味のコーヒーを抽出することができます。以下はMorningマシンを使用する手順です。すぐに飲めるレシピが10種類用意されています。

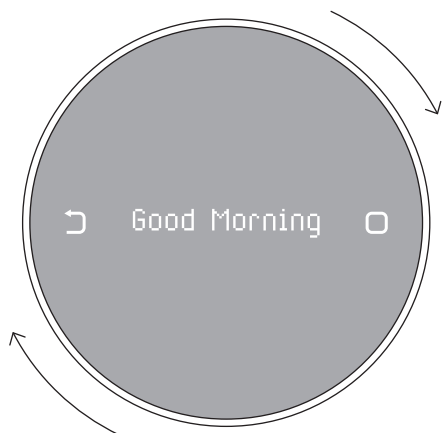

ステップ ①

Morningマシンを電源コンセントに接続して電源を入れます。ノブリングを回すかノブリングの2つのボタンのいずれかを押し、マシンを起動します。

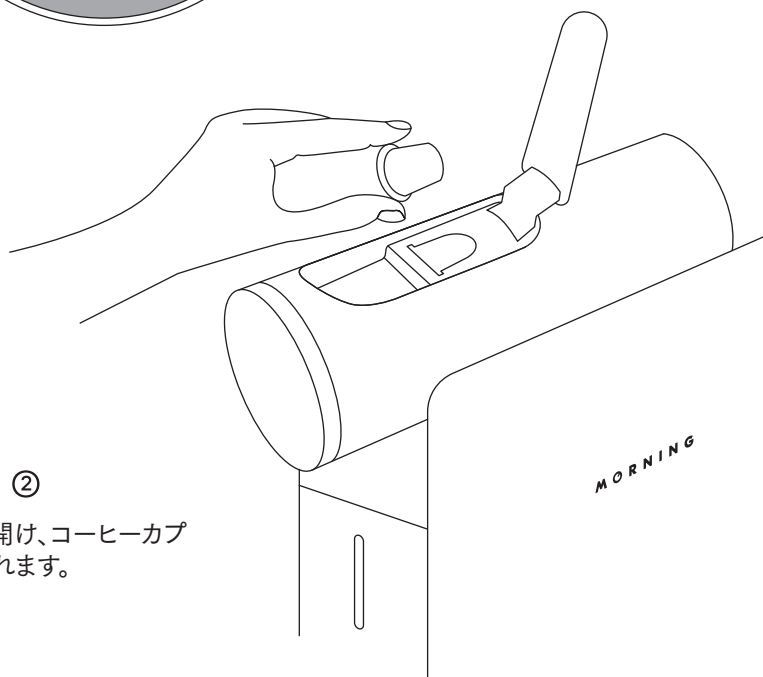

ステップ ②

レバーを開け、コーヒーカプセルを入れます。

ステップ ③

レバーを閉じて、カップを排水受け皿に置きます。
背の高いカップやマグカップを使用している場合は、排水受け皿を取り外し、マグカップをはかりに置きます。

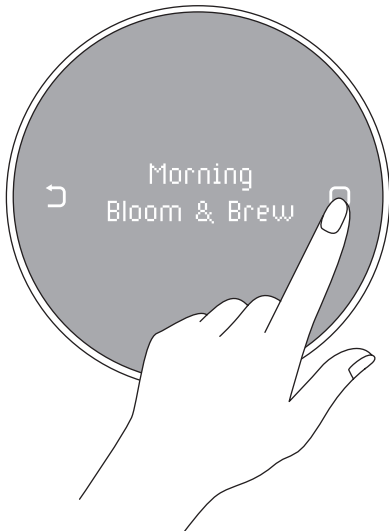
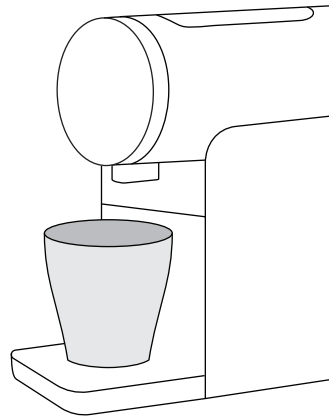
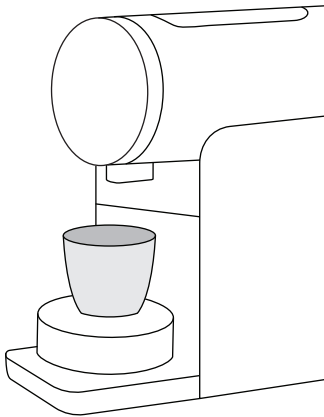

ステップ ④

- オリジナルのレシピから選択して抽出します。
- CONFIRM(確認)ボタンを押して、レシピを表示・選択します。もう一度
 - CONFIRM(確認)ボタンを押して、抽出プロセスを開始します。

レシピリスト

レシピ名	内容	コーヒー量(g)
bb Bloom & Brew	Morningマシンのフラッグシップレシピ。 抽出前にブルームステージ(蒸らし)をします。 これにより、よりしっかりとしたコーヒーを作ります。 蒸らし中に30秒の一時停止があります。	25g
Short – Dark Roast	エスプレッソレシピ。このレシピは、中・深煎りの コーヒーに適していて、シロップのような質感の コーヒーになります。	25g
Short – Light Roast	エスプレッソレシピ。このレシピは、浅煎りの コーヒーに適していて、コーヒー豆の持つ フレーバーや特徴を引き出します。	45g
Long – Dark Roast	ロングブラックコーヒーレシピ。中・深煎りのコー ヒーに適しています。使用するカプセルがLong CoffeeやLungoをおすすめされている場合に は、このレシピを試してみましょう。	100g
Long – Light Roast	ロングブラックコーヒーレシピ。 浅煎りのコーヒーに適しています。使用するカプ セルがLong CoffeeやLungoをおすすめされ ている場合には、このレシピを試してみましょう。	120g
Classic	クラシックなコーヒーレシピ。さまざまな種類、 または焙煎スタイルのコーヒーを淹れること ができます。	40g
Short – For Milk	エスプレッソよりも少ないリストレットタイプの レシピ。ミルクによく合い、ラテやカプチーノに 最適です。	20g
Mini Filter Brew	まるでろ過をしたかのように、コーヒーをより 滑らかにするレシピです。	50g コーヒー 25g 水
Kyoto-style Drip	約3～5分間のスローレシピ。アイスコーヒーが 好きな場合は、このレシピがおすすめです。 出来上がったら、カップに氷を入れてください。	100g
Ceremony	エチオピアコーヒーのアイデアから生まれたレシピ。この レシピはエスプレッソとロングコーヒーの間ぐらいが好み の方におすすめで、中～浅煎りのコーヒーに最適です。	80g

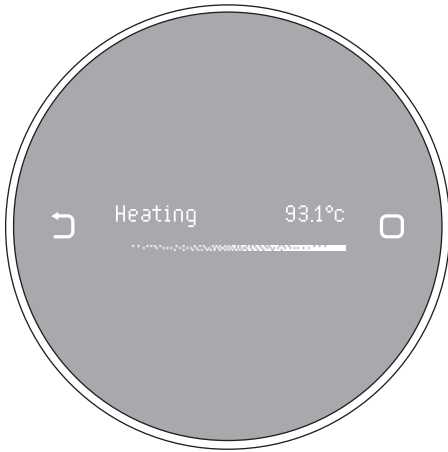

ステップ ⑤

Morningマシーンは、レシピの温度設定に従って加熱されます。

ステップ ⑥

抽出プロセスが開始され、完了するまで進行状況メーターが表示されます。

ステップ ⑦

完了したら、カップを取り外し、レバーを開けて使用済みのカプセルをカプセルコンテナに落とします。

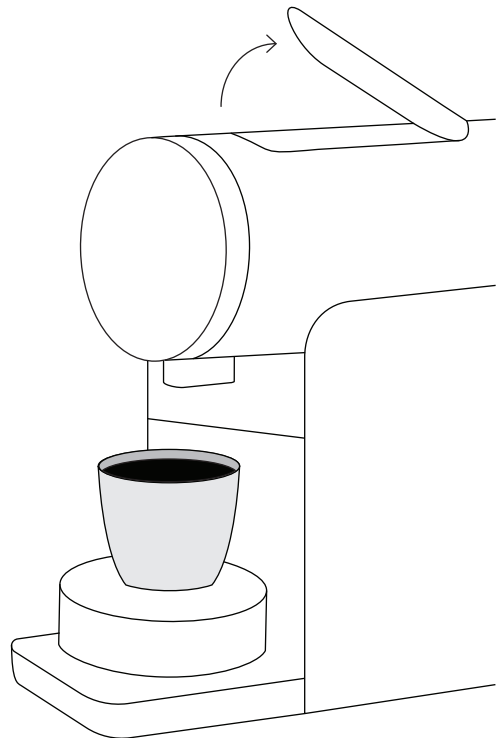

独自のレシピを変更または作成する場合は、Morningモバイルアプリを使用できます。22ページの手順を参照してください。www.drinkmorning.comから使用説明書をダウンロードすることもできます。

使用可能なカプセルタイプ

Momingマシンは、ネスプレッソ®カプセル及び同タイプのカプセルが使用出来るように設計されています。

Morningマシンは、アルミニウムシェル、生分解性、プラスチックシェル(PBT)のコーヒーカプセルを利用できます。

生分解性カプセルは抽出後に変形する可能性があるため、カプセルが投入口に詰まらないように、抽出終了後すぐにレバーを開けて排出することをお勧めします。

最新の使用可能なカプセル情報については、www.drinkmoring.comにアクセスしてください。

抽出のコツ

コツ ①

使用前にコーヒーカプセルを振ってください。これにより、カプセル内でコーヒーが均等に分配され、マシンがコーヒーの可能性を最大限に引き出せます。

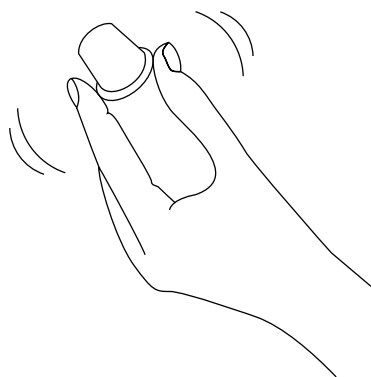

コツ ②

- BACK(戻る)ボタンを3秒間押し続けて、水をマシンに流します。マシンを予熱し、抽出ユニットを洗浄して、可能な限り最高のコーヒーが得られます。

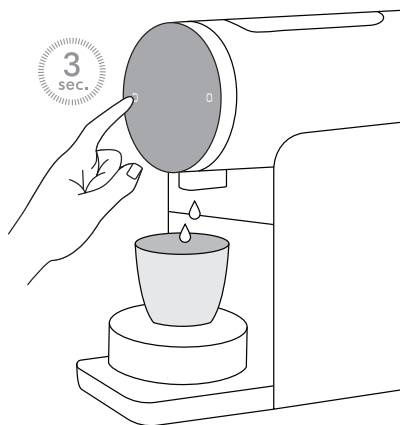

コツ ③

Morningマシンにはろ過水を使用することをお勧めします。

SETTINGS > MACHINE INFO > TDS.

でマシンを操作することにより、既存の水の硬度を確認することができます。

コツ ⑤

Bloom & Brew機能は、Morningアプリで作成するすべてのレシピに適用できます。

コツ ④

お好きなレシピがあったら、簡単に抽出できるようにそれをマシンに保存してください。

Morningとスマホの接続使用

Morningマシンを最大限に活用するには、スマホと接続することをお勧めします。

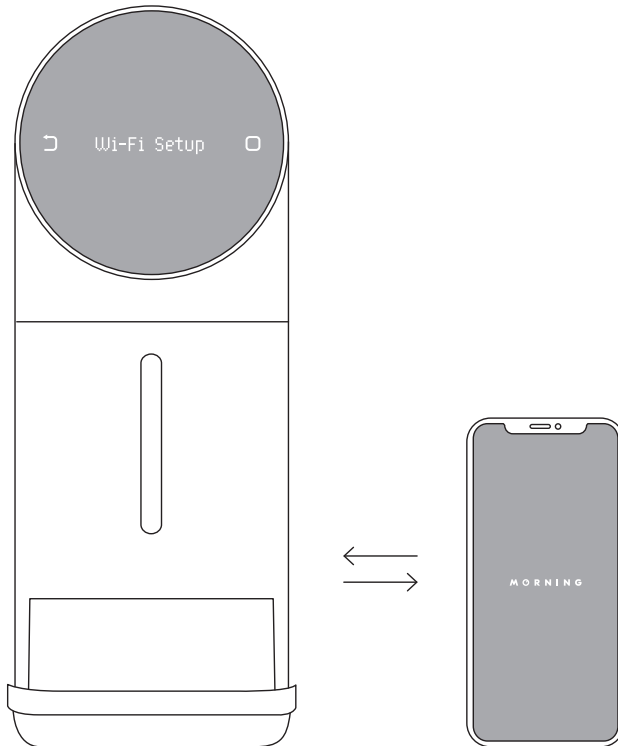





- 使用を続けるには、ローカルWi-Fi接続が必要です。
- 続行する前に、スマホのBluetoothをオンにしてください。
- <https://www.drinkmorning.com/pages/quick-start-guide>にアクセスして、スマホの互換性を確認してください。

接続方法



- ① Apple AppからMorning Mobile Appをダウンロードします。
ストアまたはGooglePlayストアで「DrinkMorning」を検索します。



- ② スマホのBluetoothがオンになっていることを確認してから、Morningアプリを起動します。
- ③ Morningマシーンで、 BACK(戻る)と CONFIRM(確認)を同時に押し続けて、マシーン設定に入ります。
- ④ 設定ページから「Set Up Wi-Fi」までダイヤルを回し、 COMFIRM(確認)ボタンを押します。
- ⑤ Morningマシーンには「Configure On App」(アプリで設定)と表示されます。
- ⑥ Morningアプリに戻り、レシピページの右上隅にあるマシーンアイコンをクリックします。
- ⑦ New Machineボタンをクリックします。
- ⑧ 画面にマシーンが表示されたら、クリックして接続してください。
マシーンが表示されない場合は、更新して再度やり直して下さい。
- ⑨ ローカルWi-Fi名を選択し、パスワードを入力します。クリックしてWi-Fiの詳細を保存します。
- ⑩ 接続完了! マシンはWi-Fiに接続され、アプリとペアリングされています。
Morningマシーンに「Setup Complete」と表示されます。
- ⑪ 接続に成功すると、アプリのコーヒーマシンのページに青い丸のアイコンが付いた「Connected to Cloud」が表示されます。
- ⑫ Morningマシーンが接続されると、 Wi-Fiアイコンと サーバーアクセスアイコンがOLED画面に表示されます。

マシーンを別のまたは新しいWi-Fiネットワークに再接続する方法、Morning MobileアプリのWi-Fi設定のアクセスについて

このプロセスは、以前にMorningをペアリングして、Morning Mobileアプリを介してマシーンをローカルネットワークに接続し、別のWi-Fiネットワークとペアリングする場合に必要です。また、Morning MobileアプリでWi-Fi設定にアクセスする場合は、次の手順に従って操作することができます。

- ① Morningマシーンで、 BACK(戻る)と CONFIRM(確認)を同時に押し続けて、マシーン設定に入ります。
- ② 設定ページから「Set Up Wi-Fi」までダイヤルを回し、 CONFIRM(確認)ボタンを押します。
- ③ Morningマシーンには「Configure On App」(アプリで設定)と表示されます。
- ④ Morningアプリに戻り、レシピページにあるマシーンアイコンをタッチします。
- ⑤ アクセスして接続するマシーンクラウドを選択します。
- ⑥ 「Machine Settings」をタッチしてから、「Wi-Fi設定」をタッチします。
- ⑦ 新しいWi-Fiネットワーク名を選択し、パスワードを入力します。
- ⑧ 接続に成功すると、アプリ上のコーヒーマシーンページに青い丸のアイコンが付いた「Connected to Cloud」が表示されます。

ロースターレシピの抽出



Morning Mobileアプリは、パートナーのロースターのデータベースに加えて、ネスプレッソ®カプセルやほかのカプセルの情報を増やしています。

カプセルを淹れる準備ができたなら、カプセルをMorningマシンに挿入します。

Morning Mobile Appを開き、「Roasters」タブまたは「Others」タブをクリックして、コーヒーの焙煎のしかたを確認します。レシピを選択してプレビューします。

確認したら、カップを排水受け皿に置き、Morning Mobileアプリの「Brew Coffee」ボタンを押します。

MorningマシンとMorning Mobile アプリに進行状況メーターが表示されます。このレシピが気に入ったら、左にスワイプしてお気に入り追加するか、マシンに保存してください。

オリジナルレシピの作成

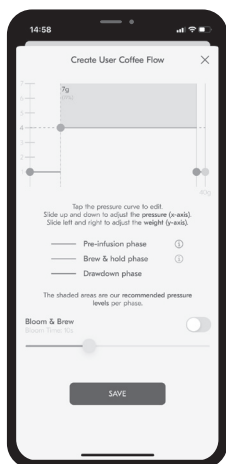

レシピ作成の詳細な手順については、次のWebサイトをご覧ください。
<https://www.drinkmorning.com/pges/quick-start-guide>

エコモード

Morningマシンは、省エネを目的としたエコモード機能を搭載しています。

Morningマシンは10分後に自動的にエコモードに入ります。マシンを起動するには、ノブリングを回すか、画面上の任意ボタンを押してください。

エコモード時間を調整するには、マシン設定にて変更してください。

クリーニングとメンテナンス

- Morningマシーンまたはその一部を水に浸さないでください。
- 清掃する前に、必ずマシーンのプラグを抜いてください。
- 強力なクリーナーや溶剤クリーナーは使用しないでください。
- 鋭利なもの、ブラシ、研磨剤入洗剤は使用しないでください。
- Morningマシーンを食器洗乾燥機に入れないでください。

日常のクリーニング

使用済みのカプセルコンテナと排水受け皿は毎日掃除することをお勧めします。

- ① レバーを開け、チャンバーにカプセルがないことを確認します。
- ② 排水受け皿を取り外します。
- ③ 使用済みのカプセルコンテナと使用済みのカプセル排水受け皿ベースを取り外します。
- ④ きれいな水ですすいでください。
- ⑤ タンクとカバーを取り外し、きれいな水ですすいでください。
- ⑥ 清潔なタオル、布、またはペーパータオルですべての部品を乾かします。
- ⑦ 定期的にコーヒー抽出口を掃除し、湿った布でコーヒー出口と湯通し出口を清掃してください。

抽出ユニットのメンテナンス

Cafetto EcoCapsuleClean(Nespresso用®)またはCaffeNu Eco Cleaning Capsules(Nespresso用®)のようなクリーナーの使用をお勧めします。使用状況に応じて、少なくとも月に1回メンテナンスを行ってください。そうすることで、マシンの故障の可能性を減らすことができます。

- ① Capsule Clean(カプセルクリーン)を一つMorningマシンに入れ、レバーを閉じます。
- ② 給水タンクが純水で満たされていることを確認し、コーヒー抽出口の下にカップを置きます。
- ③ マシンを操作してください。**MACHINE > SETTINGS > MAINTENANCE**
- ④ ステージ1のメンテナンス手順を実行し、画面の指示に従います。
- ⑤ カプセルをカプセルコンテナに入れます。
- ⑥ ステージ2に進み、抽出ユニットをすすぎます。
- ⑦ これでマシンがきれいになり、おいしいコーヒーを作る準備が整いました。

スケールの除去

Morningコーヒーマシンのスケール(水垢)除去は、少なくとも年に1回行うことをお勧めします。600杯分のコーヒー抽出後がMorningマシンの洗浄時期の目安です。市場に出回っている既存のスケール除去製品を使用できます。例えば、Nespresso®スケール除去キットやCaffenu®スケール除去キットです。

- ① マシンがスケールの除去を注意した場合(600杯分後)、Morningコーヒーマシンのスケールを取り除いてください。
- ② レバーを開閉して、使用済みカプセルをカプセルコンテナに排出します。
- ③ 使用済みのカプセルコンテナを空にします。
- ④ 0.5Lまでの新鮮なる過水でタンクを満たします。
- ⑤ 選択したスケール除去液/溶液の1パケットを給水タンクに追加します。
- ⑥ 排水受け皿を取り外し、コーヒー抽出口の下に容器(最小容量1L)を置きます。
- ⑦ Morningマシンを操作してください。**MACHINE > SETTINGS > MAINTENANCE**
- ⑧ ステージ1のメンテナンス手順を実行し、画面の指示に従います
- ⑨ ステージ2のメンテナンス手順を実行し、画面の指示に従います。
- ⑩ プロセス中に水を追加する必要がある場合は、MAXレベルまで水を追加してください。
- ⑪ スケールの除去が完了すると、マシーンに表示されます。
- ⑫ スケール除去中に、コーヒー抽出口の下の容器を空にする必要がある場合は、 **BACK(戻る)**を押して一時停止できます。

トラブルシューティング

問題	原因	解決策
コーヒーが出ない。	給水タンクに水が入っていません	給水タンクに水を最大水位まで入れてください。
コーヒーの温度がぬるい。	カップまたはセラミックカップが冷たい	カップを予熱してください。
	低温レシピ	レシピに合わせて適切な温度を設定してください。
	マシンに水垢がたまっている	スケール除去手順を実行してください。
レバーを開けても使用済みのカプセルが落ちない。	カプセルコンテナがいっぱいになっている	カプセルコンテナを空にしてください。
	抽出後のカプセル変形している	チャンバー抽出室からスプーン等で詰まったカプセルを取り除きます。鋭利なものは使用しないでください。損傷した場合、抽出室は漏れや引っかき傷がつく可能性があります。
レバーを開けた際に、蒸気が発生する。	抽出後、レバーを開けるのが早すぎる	レバーを開ける前に、数秒間そのままにしておいてください。
排水受け皿に水がある。	給水タンクからの漏れ	タンクの接続をチェックして、使用中に詰まったり動いたりしないようにしてください。給水タンクが所定場所にあるかどうか確認してください。
	排水受け皿がいっぱい	排水受け皿を空にしてください。

問題	原因	解決策
コーヒー抽出口から、たまにコーヒーか水が落ちてくる。	ヒーターが保温中	これは正常であり、故障ではありません。
コーヒーが出口から滴り落ちる、カプセルコンテナに逆流する。	カプセル内のコーヒーパウダーが、細かいすぎるため、水が通過できていない可能性がある	一部のコーヒーカプセルでは、挽き目が細かいことがありますが、これはマシンの許容範囲です。また使用済みのカプセルコンテナに漏れが発生しない限り、コーヒーの注ぎ口に問題はありません。アプリから、浅煎りコーヒーまたは細かく挽いたコーヒーカプセルのレシピを選択して抽出してください。
ポンプは作動しているが、コーヒー/水が出てこない。	マシンの水路に気泡がある可能性がある	給水タンクがいっぱい、抽出室にカプセルがないことを確認してください。次に、戻るボタンを長押しして水を排出します。コーヒーの注ぎ口から水が出るまで、このプロセスを繰り返してください。
マシンに「Check for Blockage」(詰まりの確認)と表示される。		

その他の問題については、www.drinkmorning.comにアクセスするか、@drinkmorning.comにお問い合わせください。

製品規格

寸法と重量	40.2cm(L)×10.2cm(W)×25.5cm(H), 4.5kg
利用可能なカップの高さ	15cm(排水受け皿あり)、25cm(排水受け皿なし)
給水タンク容量	850ml
カプセルコンテナ容量	カプセル8~10個
OLEDスクリーン	1.44 インチ
OLEDスクリーン	128×32 ディスプレイ
ボタンの説明	タッチボタン2つ ノブリング
電源	AC100V 50/60Hz 1250W
ウォーターポンプ	20Mpa, 100V, 50/60Hz
最大の圧力	20 bar
圧力制御	3ステージ、7レベル
出力制御	1g steps 1g~250g
温度管理	75° C-98° C、毎回1° Cずつ増減
接続性	Wi-Fi & Bluetooth
カプセルの使用可能性	Nespresso ®または互換性のあるカプセル
モバイルアプリ	10.0バージョン以降のiOSデバイス、及び5.0バージョン以降のAndroidデバイスで使用できます。

マシンのリセット

以下の手順に従ってMorningマシンをリセットし、すべてのユーザーデータと設定を削除できます。

- ① 設定に入ります。 **MACHINE > SETTINGS**
- ② 「Machine Setting Reset」を選択します。
- ③ CONFIRM(確認)ボタンを押します。

マシンをリセットするとき、次のことが起こります。

- 作成したすべてのレシピがマシンから削除されます。
- すべての初期レシピがマシンに再ロードされます。
- Wi-Fi接続設定は削除されます。

保証内容

Akronym Pte.Ltd.(以下「Akronym」)は、この製品が購入日から1年以内に素材や仕上がりに欠陥がないことを保証します。正式な領収書は購入の証拠とし、保証を受ける際に必要です。

この期間中、Akronymは独自の裁量により、欠陥のある製品を修理または交換します。所有者には料金を請求しません。交換製品または修理部品は、元の保証期間の満了時までの有効期限部分または6か月以内のいずれか長い方を保証期間とします。この限定的保証は、事故、誤用、またはAkronymの合理的な制御が及ばないその他の原因(通常の損耗、製品の指示を無視し、従わないこと、または怠慢、不適切または不十分なメンテナンス、カルシウムの堆積またはスケール除去、不適切な電源への接続、許可なしによる製品の改造または修理、商用目的、火災、雷、洪水またはその他の外的要因)によるいかなる不具合にも適用されません。

この保証は、購入した国、またはAkronymが製品を販売またはサービスするその他の国でのみ有効です。

この限定的保証は原因の如何を問わず、Akronymの責任の全範囲です。適用される法律で認められている範囲を除いて、この限定保証の条件は、この製品の販売に適用される必須の法的権利を除外、制限または修正するものではなく、それらの権利に追加されるものとなります。

製品に欠陥があると思われる場合は、修理のためにマシーンをどこに送るべきかについて、hello@drinkmorning.comにメールを送信してください。

Akronym Pte. Ltd.
240 Macpherson Road, #02-02
Singapore 348574

輸入販売元
合同会社Kurasu
京都府京都市下京区東油小路町552番地
Tel 075-222-5522
hello@kigu.coffee
<https://www.kigu.coffee>



DRINKMORNING.COM